

LS50Z

Pext Lichtstraat Zadeldak

Profielpakket

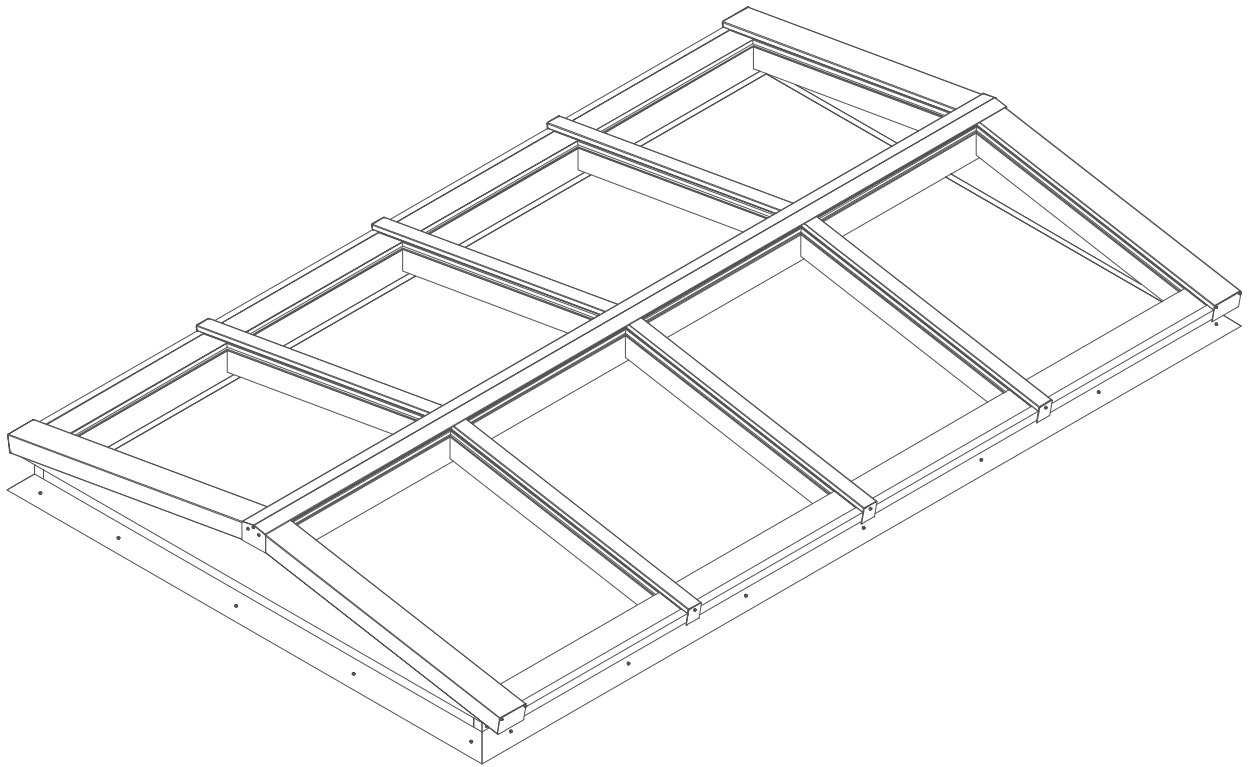

Waarschuwing

De installatie van een lichtstraat vindt plaats op hoogte.

Onderneem volgende acties om letsel of erger te voorkomen.

Gebruik valbeveiliging:

u werkt op hoogte. Om te voorkomen dat u naar beneden valt en er letsel ontstaat adviseren wij u om valbeveiliging te gebruiken tijdens de montage van de lichtstraat.

Gehoorbescherming: voorkom gehoorschade tijdens de montage. Werk te allen tijde met gehoorbescherming op.

Uitglijd gevaar:

Zorg dat u voldoende grip heeft zodra u het dak betreedt. Vooral in de ochtend en na een regenbui kan het voorkomen dat het dak glad is. Ook afgewaaide bladeren kunnen voor gladheid zorgen. Controleer het dak op gladheid voordat u met de montage begint.

Betreden van het dak:

Zorg voordat u het dak betreedt dat de ladder waarmee u het dak betreedt stevig staat en niet weg kan glijden. Mocht u gebruikmaken van een hoogwerker o.i.d. zorg dan te allen tijde voor een toezichthouder welke voldoende afstand van u bewaart.

Weersomstandigheden:

Monteer de lichtstraat alleen onder goede weersomstandigheden. Wij raden iedereen met klem af om de montage uit te voeren onder de volgende omstandigheden :

Bliksem of onweer

Windkracht 6 of hoger

Sneeuw

IJzel

Bij donker

Benodigd gereedschap

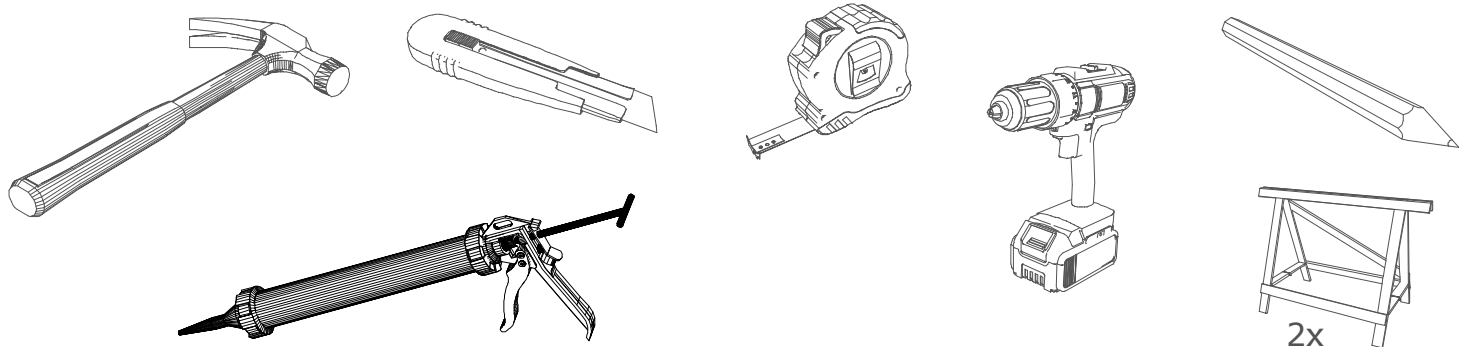

Meegeleverd gereedschap

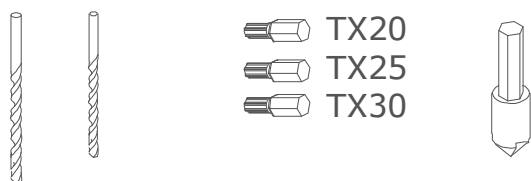

Onderdelen lijst

Aluminium profielen :

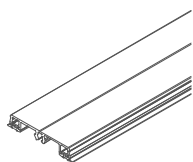

1220912
Afdekprofiel, alu,
schroefbaar met begl rubber

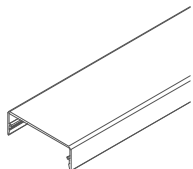

1222500
kliklijst sierprofiel midden
60 mm

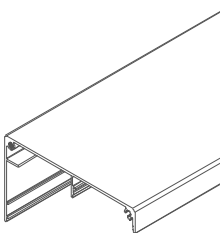

1223400
Kliklijst zijkant 122 mm

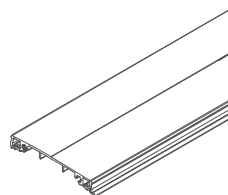

1223712
Afdekprofiel 76 mm 10 gr.

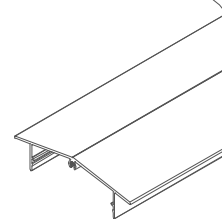

1223600
Kliklijst Nokprofiel Zadeldak

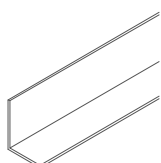

1240412
L-Profiel 40x30x2

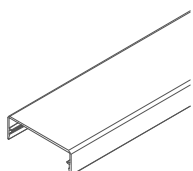

1222500
kliklijst sierprofiel midden
60 mm

Panelen + toebehoren :

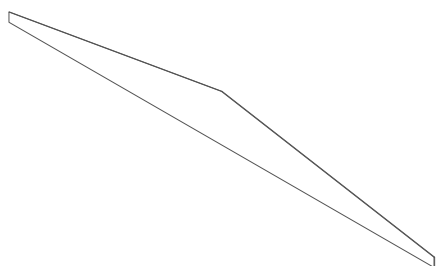

1108000
Vibond in RAL



1311546
Pro paint
325



1311246
Seal-IT 350
Super All

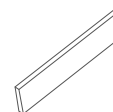

1325144
Glasblokje 22x4

Bevestigingsmaterialen/Toebehoren :

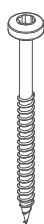

1320350
RVS Hout Schroef
5x70



1325050
Profiel Schroef
M6x20



1320750
Plaatschroef
bolkop 4,8x25



1322400
Plaatschroef,
4,8x25, RVS

Eindschotjes + tapes :

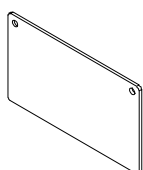

1342100
Eindschotje zijsluitprofiel
122 mm

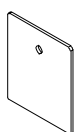

1340300
eindschotje afdekprofiel
kliklijst midden hoog



1342200
Eindschotje nokkliklijst
zadeldak RAL



1310846
Glasband 3x9



1311646
Compriband 10/2



1312346
Dubbelzijdige
Foam tape 1mm

1

Tape aanbrengen + strook montagekit

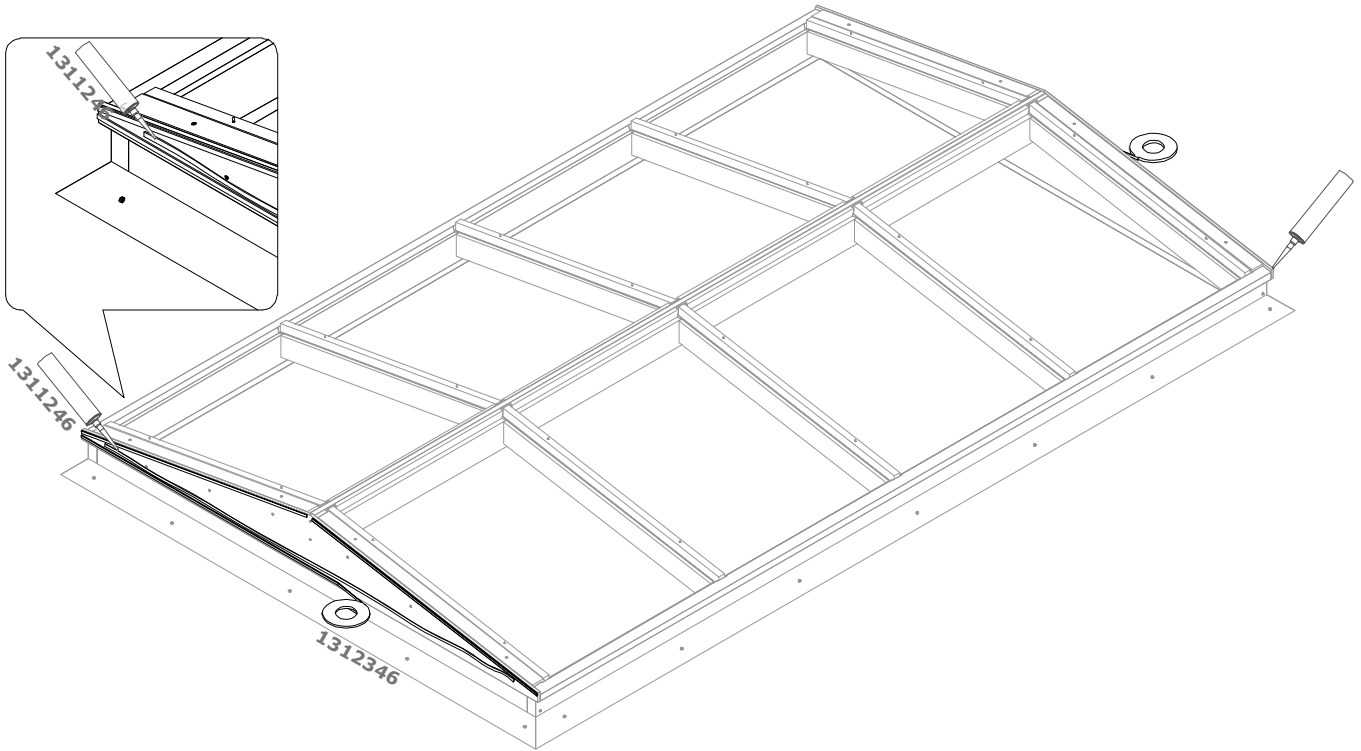

2

Let op voorbereiden!

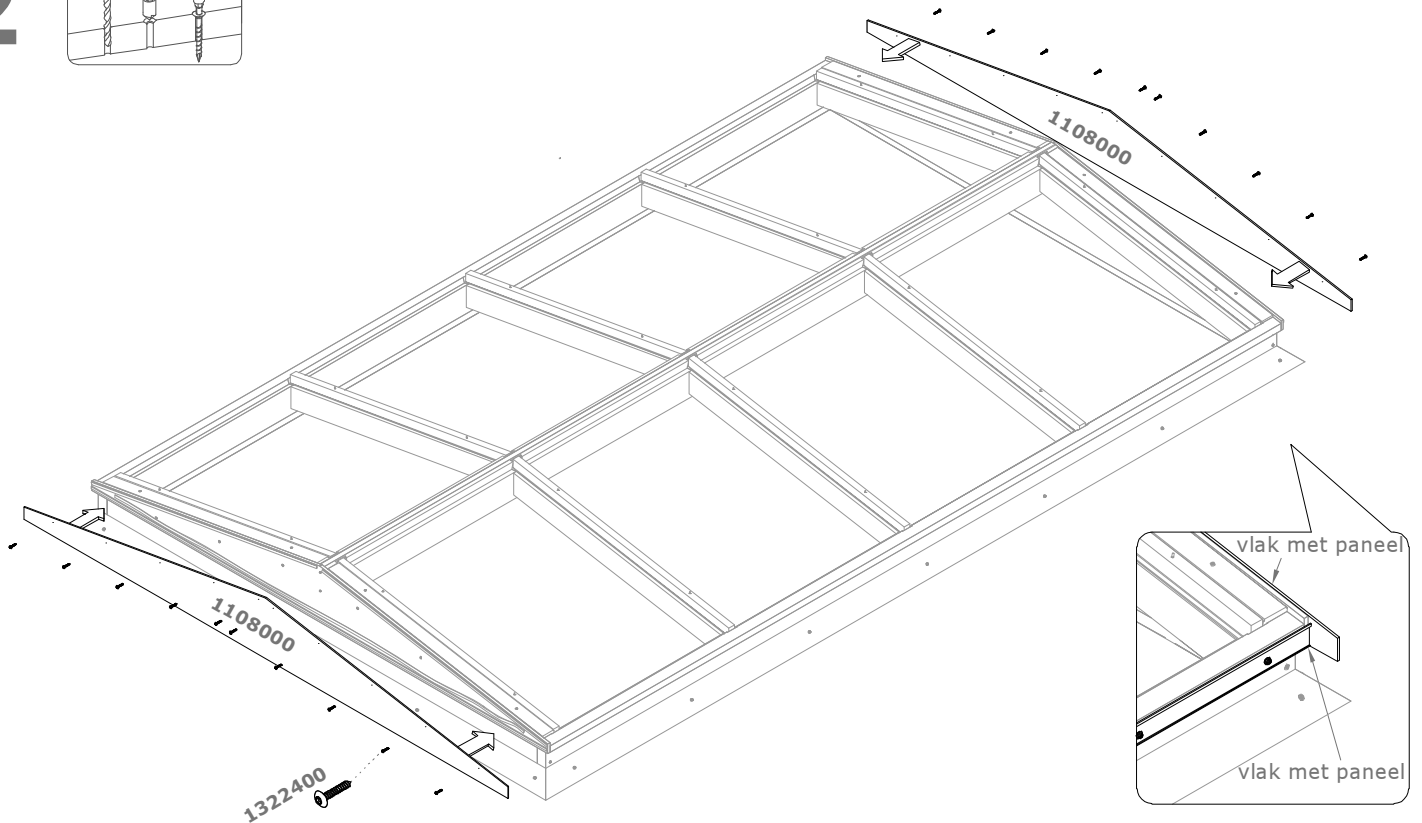
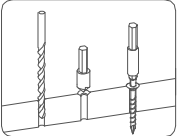

3

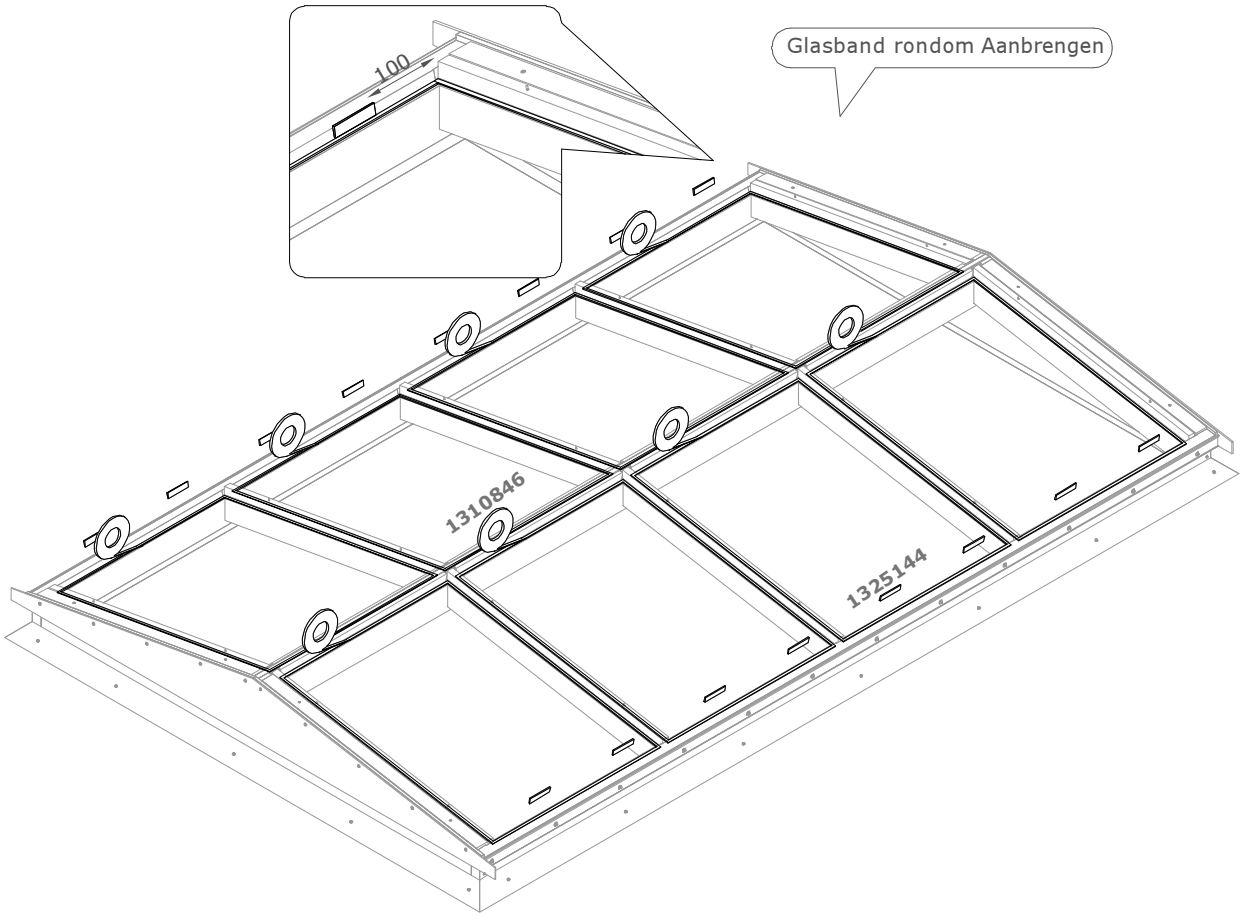

4

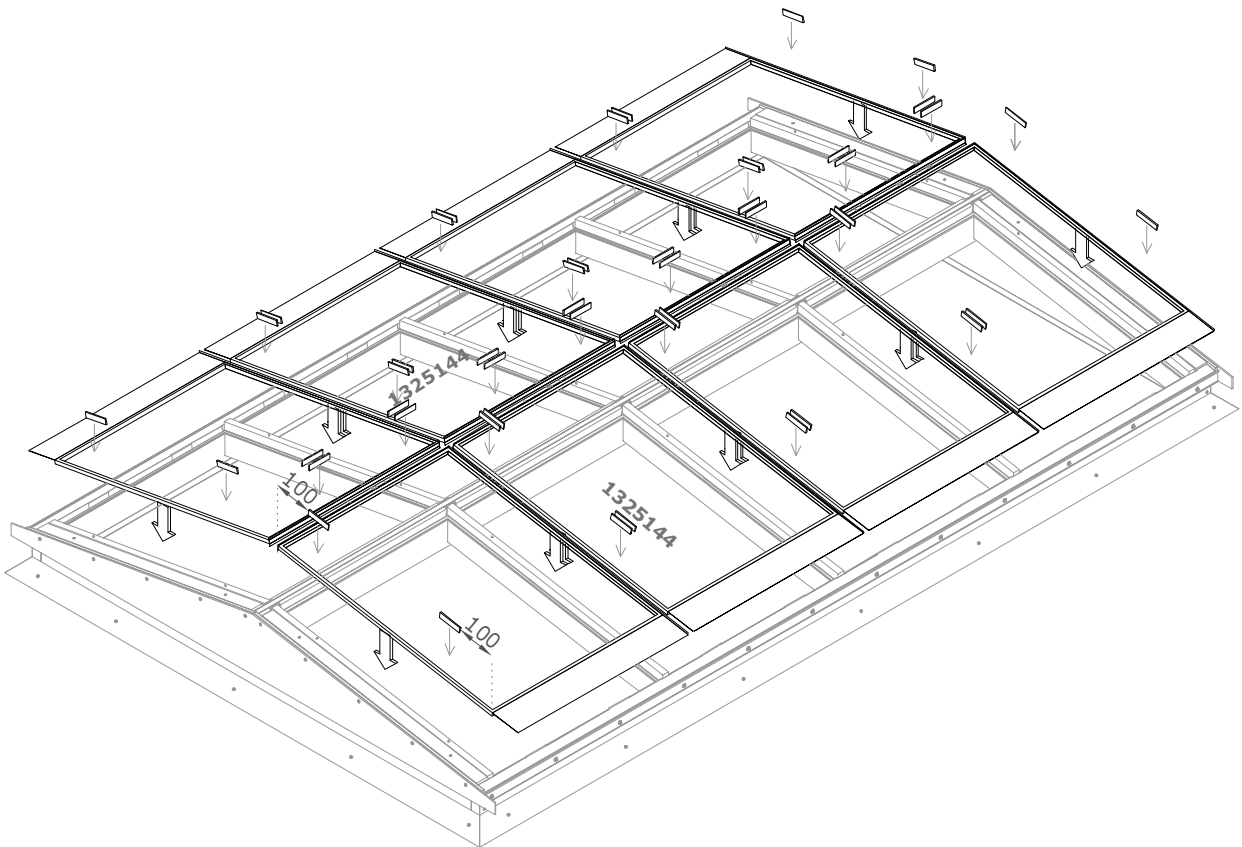

5

Alle glas en verbindingen afkitten !

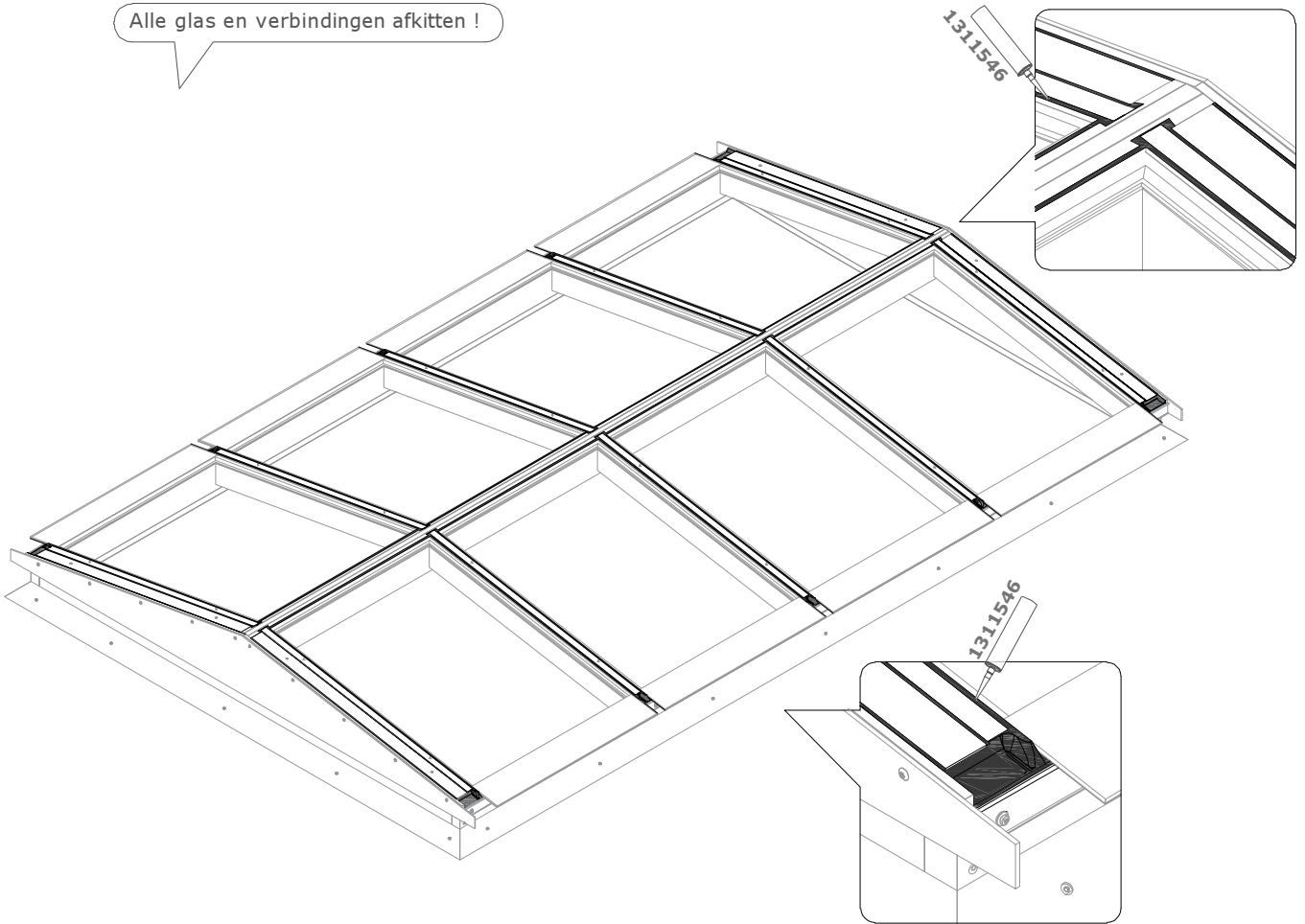

6

Let op voorboren !

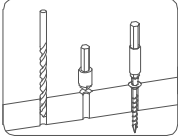

Schuif het afdekprofiel over de profielgeleiders !

